

Instructivo de Instalación y Armado

Columpio Circular / LP-007

Última Actualización
01/12/2022

ISO
9001

Vista General:

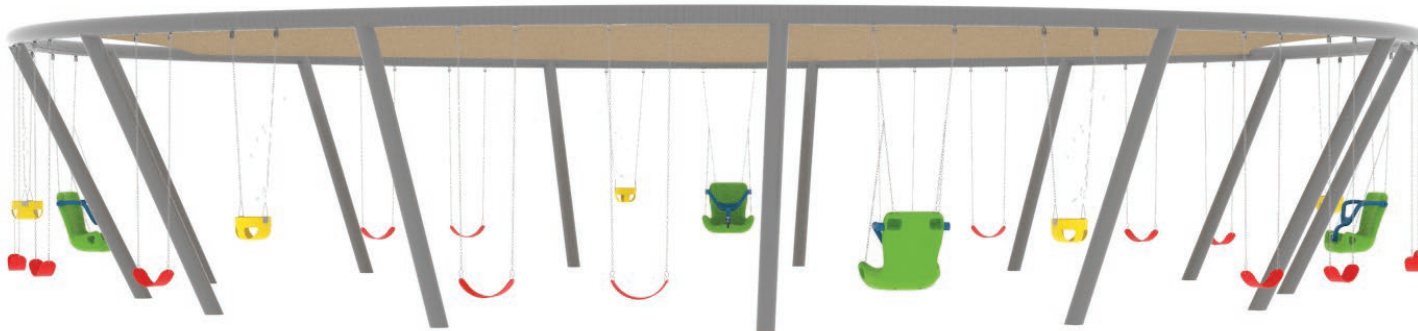

¡IMPORTANTE! / Desnivel del terreno no puede superar +/- 10 cm.

FAHNEU
Las Plazas de Chile y Sudamérica

OFICINA COMERCIAL
Edificio Patio Mayor, Avenida Santa Clara 301, Oficina 7801, Huechuraba.
Fonos: (+56 2 565 9300)
ventas@fahneu.cl

Especificaciones Generales

- > Largo: 15.0 [m]
- > Ancho: 15.0 [m]
- > Altura: 2.8 [m]
- > Área de Seguridad: 18.6 x 18.6 [m] / (pág. 7)

Componentes:

Identifique todas las piezas y componentes del producto según el siguiente listado:

Item	Producto	Descripción	Cantidad
1	-----	Postes Verticales 6"	13
2	-----	Poste Curvo 6"	08
3	-----	Paño de Tela	01
4	-----	Herraje para Tela	06
5	-----	Columpio Corral	05
6	-----	Columpio Faja	15
7	-----	Columpio Butaca	04
8	-----	Herraje Columpios	24
9	-----	Caja de Pernería	01

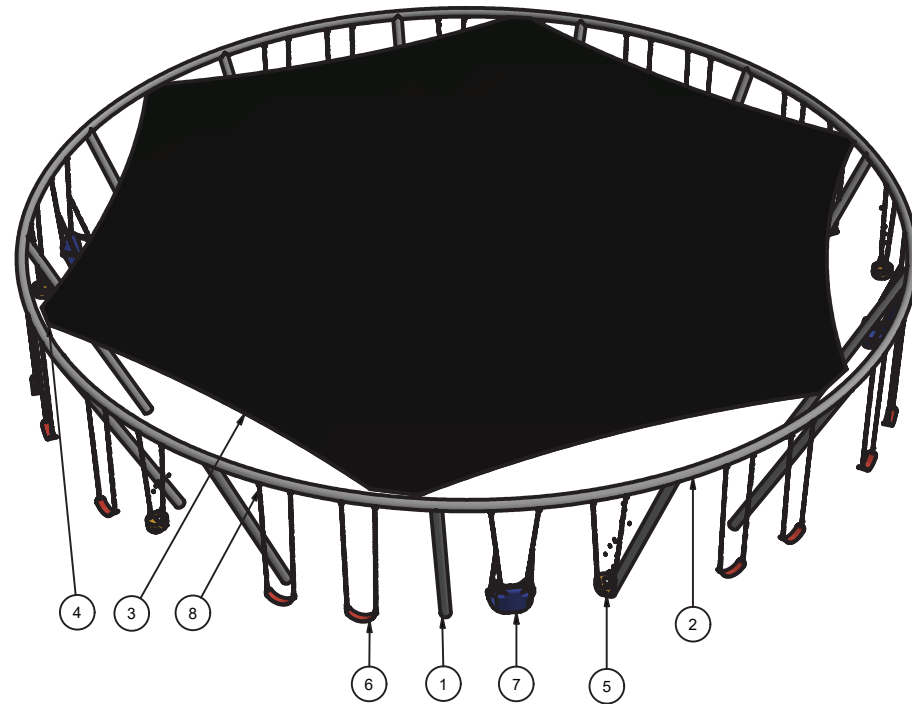

Fundaciones

- > Trazado del terreno, identifique la ubicación exacta del producto.
- > Marcar posición de fundaciones, según plano.
- > Excavaciones (Según medidas indicadas en recuadro).
- > Emplastillado y nivelación de baldosas o similar.
- > Desembalaje.
- > Instalación de postes y componentes.
- > Nivelación y alineación.
- > Fijación (estacado-amarras).
- > Preparación de hormigón para fundaciones.
- > Relleno de fundaciones.
- > Revisión general, apriete de pernos.
- > Retiro de estacas o amarras.
- > Limpieza general.
- > Dejar pasar 48hrs de fraguado antes de utilizar el juego.

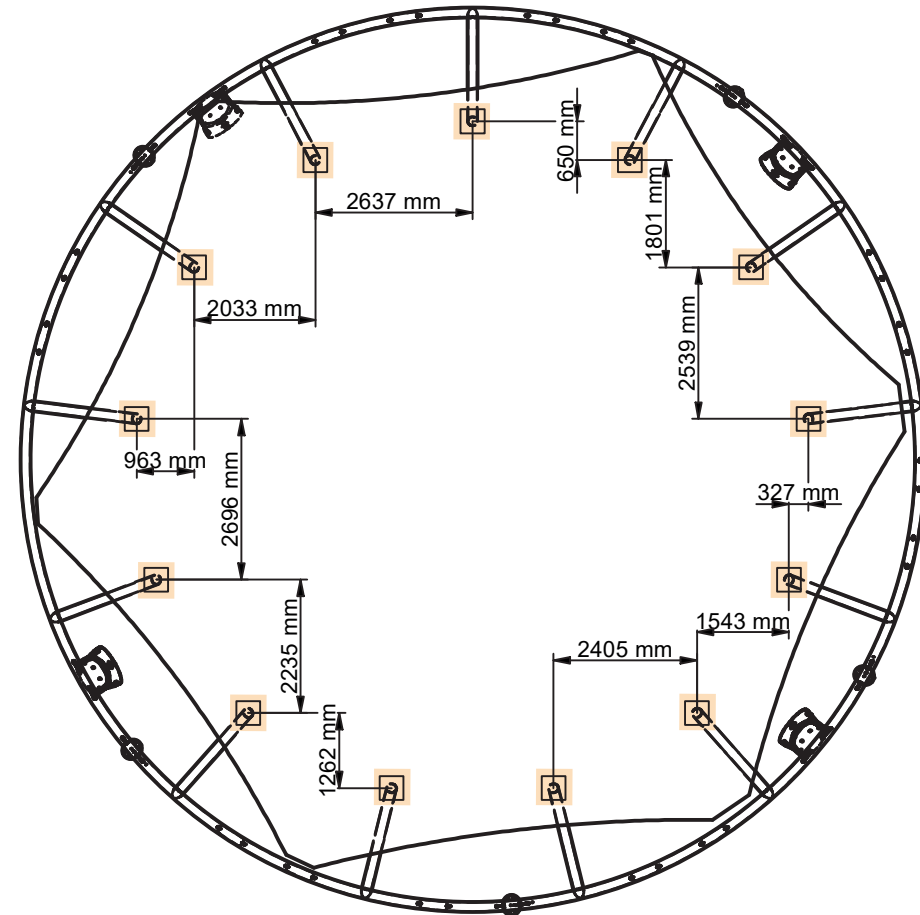

GRÁFICA DE FUNDACIÓN

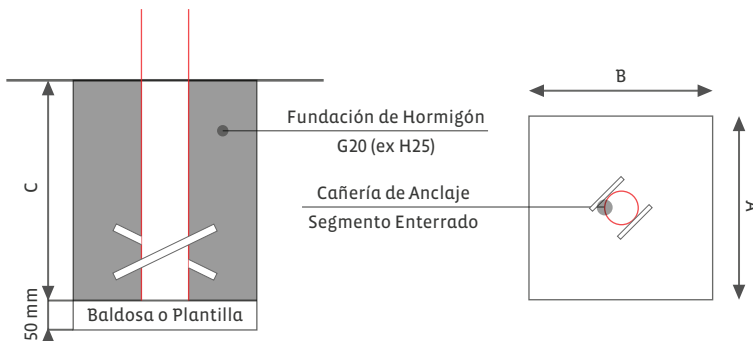

Fundaciones	Cantidad	Dimensiones		
		(A) Largo	(B) Ancho	(C) Alto
Poste	13	1000	1000	1000

Fundaciones

- > Trazado del terreno, identifique la ubicación exacta del producto.
- > Marcar posición de fundaciones, según plano.
- > Excavaciones (Según medidas indicadas en recuadro).
- > Emplantillado y nivelación de baldosas o similar.
- > Desembalaje.
- > Instalación de postes y componentes.
- > Nivelación y alineación.
- > Fijación (estacado-amarras).
- > Preparación de hormigón para fundaciones.
- > Relleno de fundaciones.
- > Revisión general, apriete de pernos.
- > Retiro de estacas o amarras.
- > Limpieza general.
- > Dejar pasar 48hrs de fraguado antes de utilizar el juego.

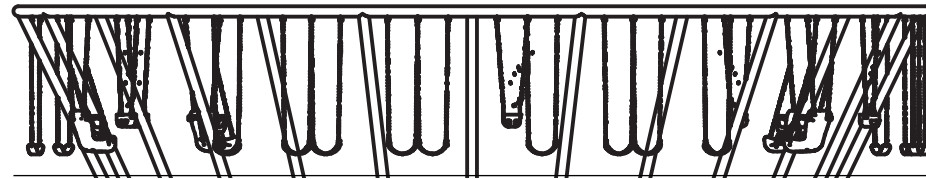

Línea de Suelo

GRÁFICA DE FUNDACIÓN

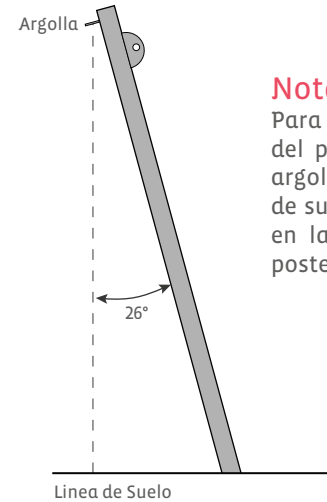
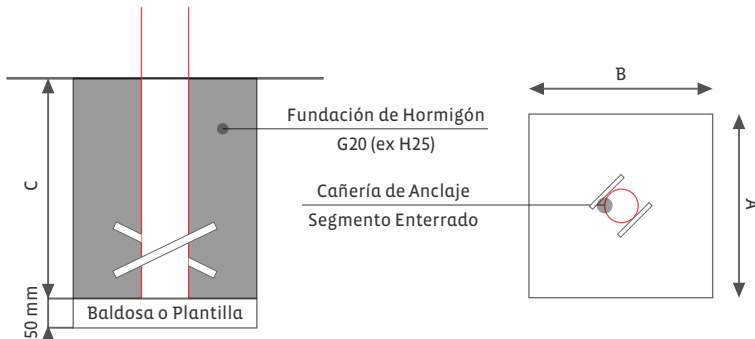

Nota

Para lograr inclinación correcta del pilar, amarre un plomo en argolla del poste, luego a nivel de suelo de la medida indicada en la imagen según largo del poste.

Fundaciones	Cantidad	Dimensiones		
		(A) Largo	(B) Ancho	(C) Alto
Poste	13	1000	1000	1000

Armado del Producto / Tela

Para este paso requerirá los siguientes componentes del producto:

Item	Producto	Descripción	Cantidad
1	-----	Paño de Tela	01
2	-----	Herraje para Tela	06

El herraje esta compuesto por:

Item	Producto	Descripción	Cantidad
3	-----	Argollas	06
4	-----	Grillete Lira	06
5	-----	Tensor Tubular	06
6	-----	Grillete Recto	06
7	-----	Cable de Acero Inox.	--

Instrucciones

> Antes de empezar: Revisar que cada vértice de la vela cuente con los herrajes y los tensores se encuentre abiertos CASI al máximo. Al menos 1cm del hilo debe quedar dentro del cuerpo del tensor. Las costuras de la tela debe ir hacia abajo y los casquillos deben quedar cubiertos por la tela.

> Instalar primero vértices extremos costura, en pilares más altos indicados en el plano y tensar hasta obtener costura derecha. NO AL MAXIMO.

> Colgar vértices sueltos, en pilares y oreja indicados en el plano y tensar simultáneamente ambos lados cuidando de mantener derecha la costura de la otra diagonal.

> Tensar lo más posible la primera diagonal y corregir, si fuera necesario, la tensión en los otros dos extremos soltando o apretando de modo que la costura se mantenga derecha. Si fuera necesarios soltar un poco los extremos de la diagonal con la costura, proceder.



Armado del Producto / Columpios

Para este paso requerirá los siguientes componentes del producto:

Item	Producto	Descripción	Cantidad
1	-----	Columpio Corral	05
2	-----	Columpio Faja	15
3	-----	Columpio Butaca	04

De la caja de pernería se necesita:

Item	Producto	Descripción	Cantidad
4	-----	Argolla S	48
5	-----	Perno Hex. Acero Inox. 7/16" x 3"	48
6	-----	Golilla 7/16"	48
7	-----	Tuerca Seg. Nylon 7/16"	48

Instrucciones

> Una vez hormigonada la estructura y después de instalar la tela, se da paso a la fijación de los columpios. Los columpios se encuentran con sus cadenas y herrajes fijados, solo es necesario colgarlos a la estructura principal.

> Ensamble en el extremo superior de la cadena una argolla en S, la cual debe ser fijada con un perno de 7/16" x 3", una golilla de 7/16" y una tuerca con seguro de nylon de 7/16".

> Repetir este procedimiento con cada columpio.

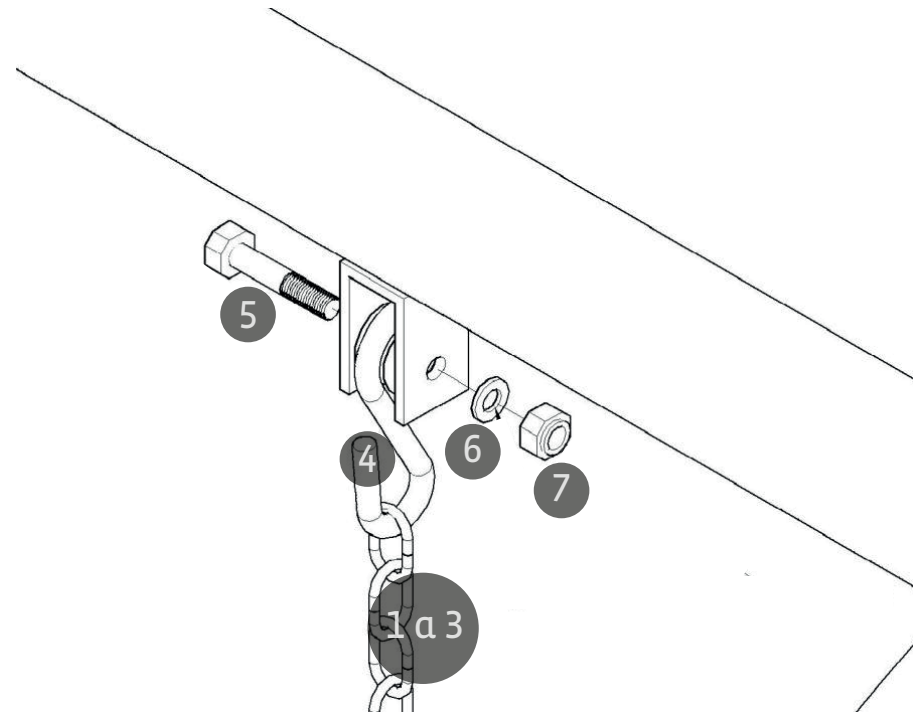

Área de Seguridad

En base a la norma Nch 3340, se debe establecer una zona de seguridad de 1.8 [m] de distancia hacia el exterior del perímetro del producto.

