

INSTRUCTIVO DE INSTALACION Y ARMADO

SISTEMA MODULAR SM-19

Última actualización 23/02/2018
Versión 1.0

ESPECIFICACIONES GENERALES

Juego Modular, tipo Mecano, 100% desarmable por subconjuntos.

Capacidad	10 a 15 niños jugando simultáneamente.
Edad de uso	5 a 12 años
Dimensiones instalado	5,27 (Largo) X 3,55 (Ancho) X 3,24 m (Alto)
Área de Seguridad	7,57 x 5,87 (m)



*IMAGEN REFERENCIAL

Oficinas Comerciales.

Dirección: Edificio Patio Mayor, Av. Santa Clara 301, Of.7801, Huechuraba.

Fono: (+56) 225 659 300

E-mail: ventas@fahneu.cl



MEDIDAS

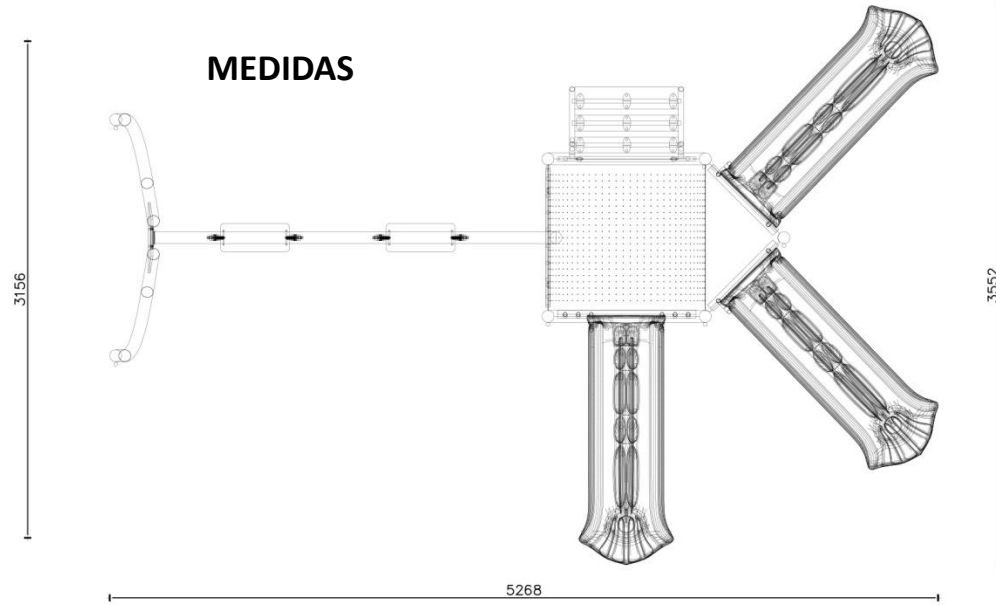

PLANTA
ESCALA 1:50

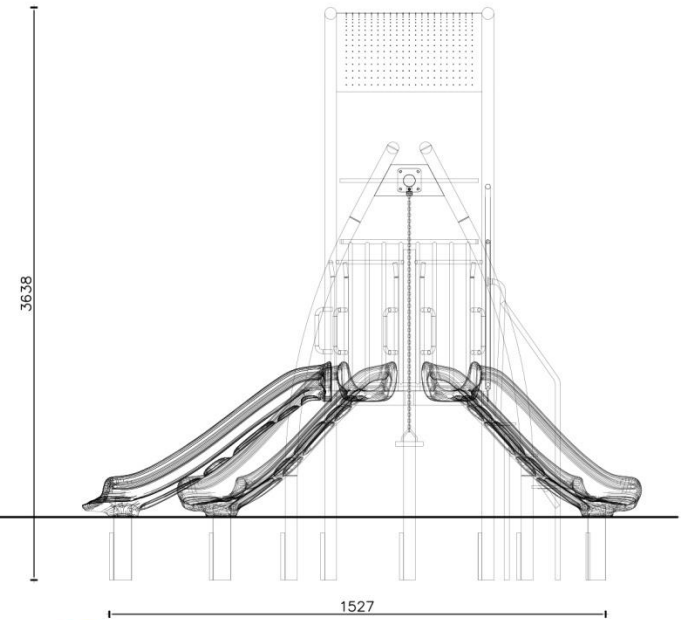
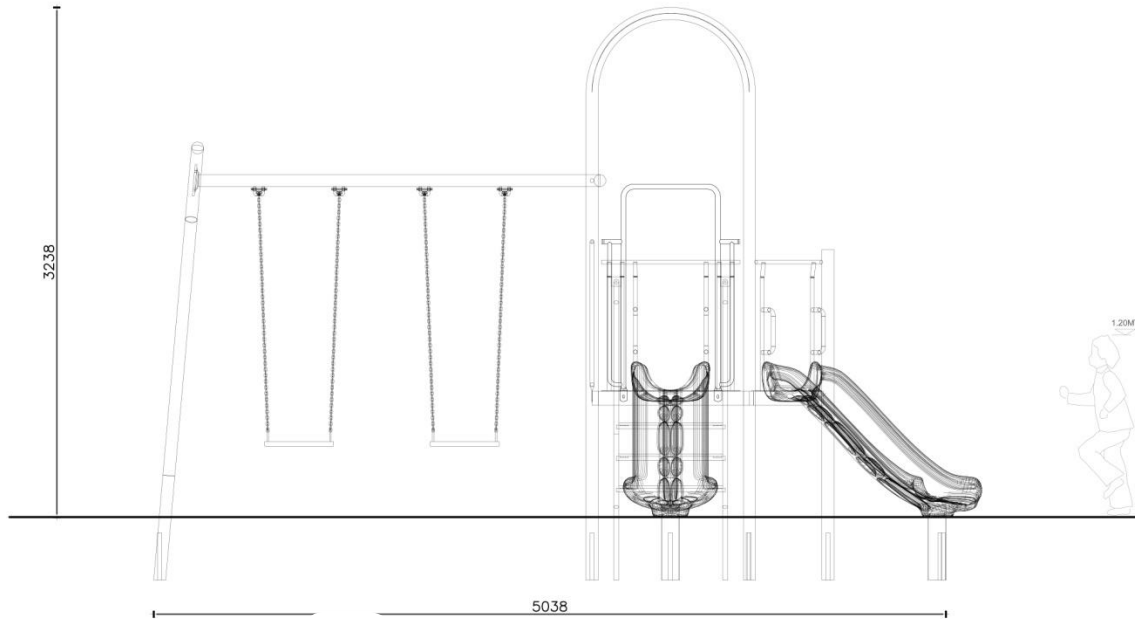

AREA DE SEGURIDAD

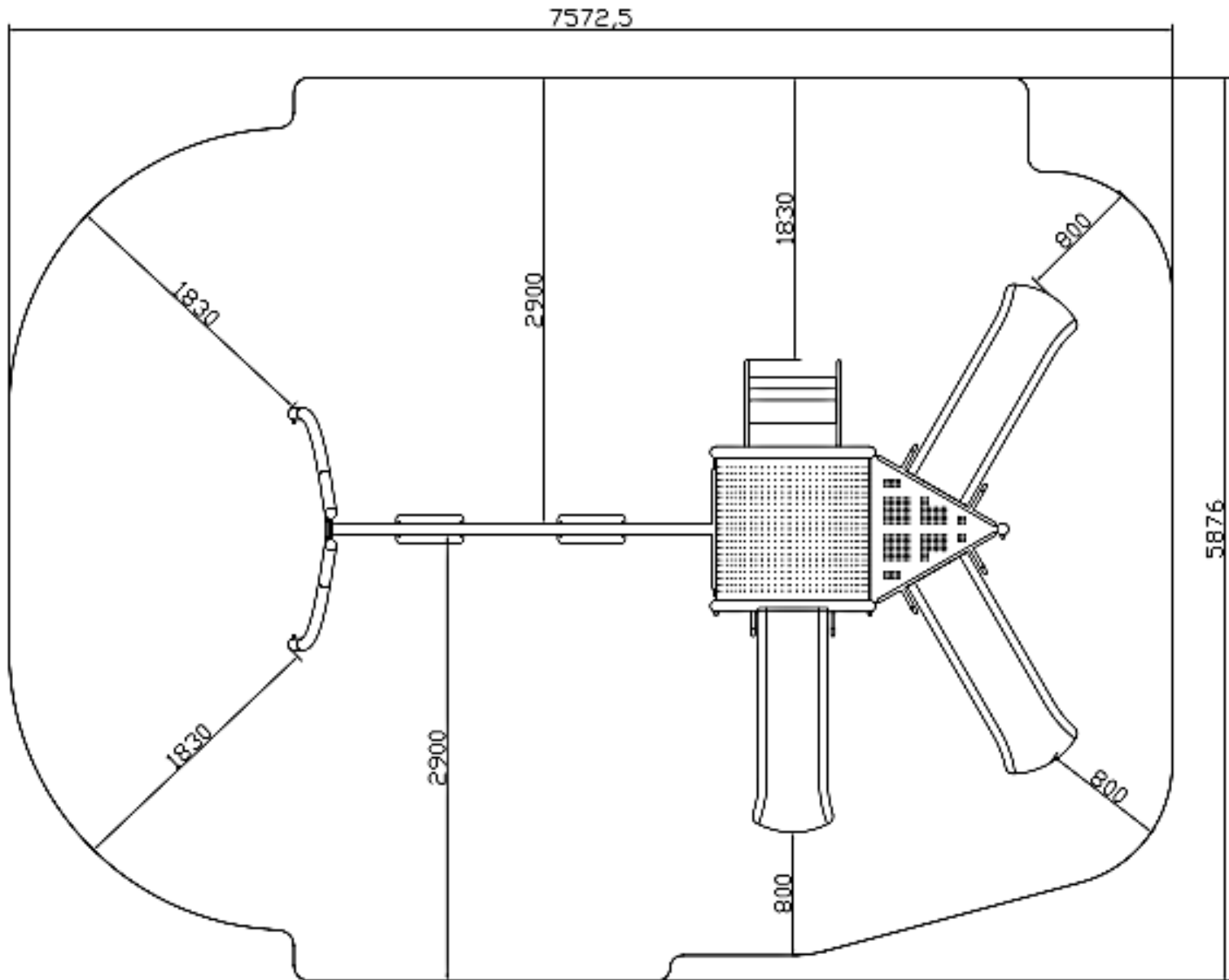

COMPONENTES

Identifique todas las piezas y componentes del producto según el siguiente listado:

Item	Producto	Descripción	Cantidad
10			
1		Pata Columpio	1
2		Bastidor Columpio	1
3		Techo de Arco	1
4		Postes de techo de arco	4
5		Pasamanos de Escalera	1
6		Salida tobogán túnel	1
7		Plataforma Triangular	1
8		Tobogán Simple	3
9		Escalera de 3 Peldaño	1
10		Plataforma Cuadrada	1
11		Columpio Estandar	2

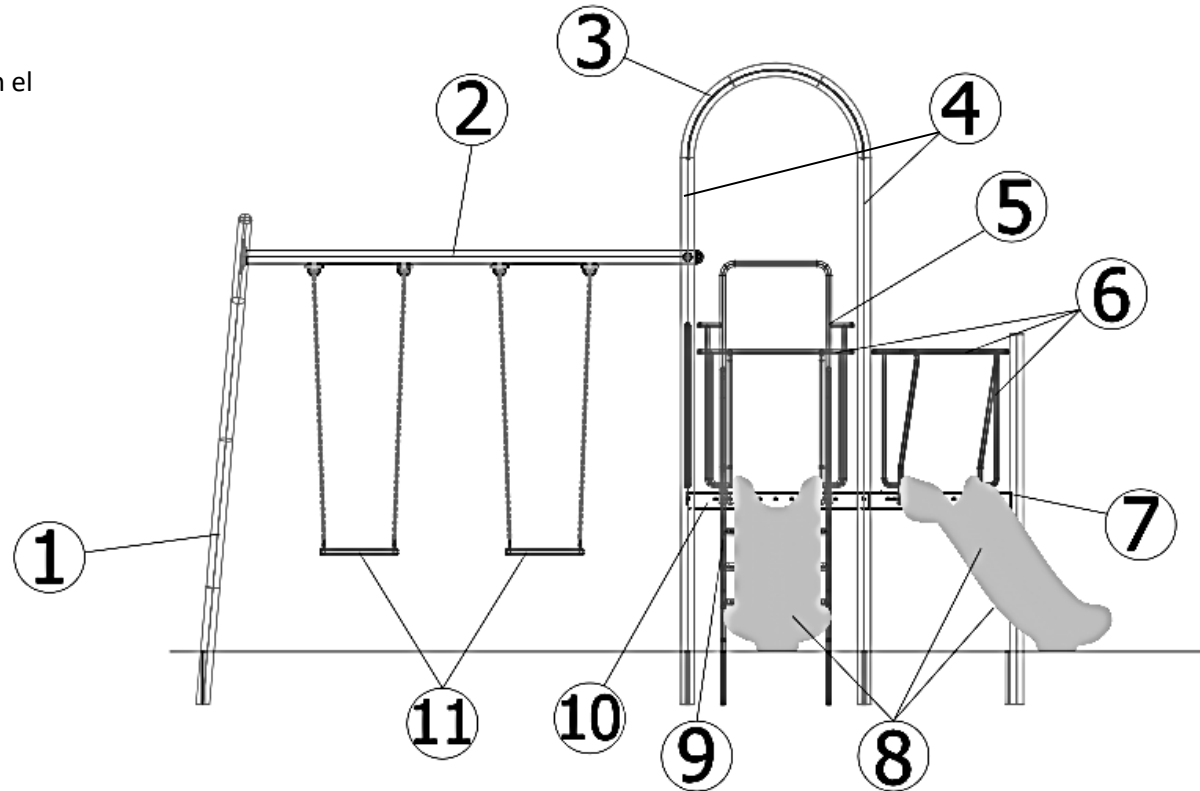

FUNDACIONES

INSTRUCCIONES GENERALES

- ✓ Trazado del terreno, identifique la ubicación exacta del producto.
- ✓ Marcar posición de fundaciones, según plano
- ✓ Excavaciones (Según medidas indicadas en recuadro)
- ✓ Emplantillado y nivelación de baldosas o similar
- ✓ Desembalaje.
- ✓ Instalación de postes y plataformas.
- ✓ Instalación de componentes.
- ✓ Nivelación y alineación
- ✓ Fijación (estacado-amarras.
- ✓ Preparación de hormigón para fundaciones
- ✓ Relleno de fundaciones
- ✓ Revisión general, apriete de pernos.
- ✓ Retiro de estacas o amarras.
- ✓ Limpieza general
- ✓ Dejar pasar 48hrs de fraguado antes de utilizar el juego

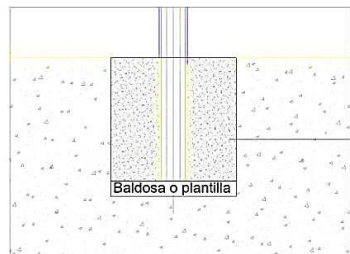
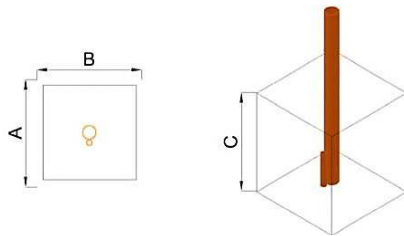

Fundación de hormigón.
H25 Clase 4

Fundaciones	Cantidad	Dimensiones		
		A(Largo)	B(Ancho)	C(Alto)
A-Postes Plataforma	6	400	400	400
B-Escala de acceso	1	300	300	400
C-Tobogán	1	300	300	400
D-Patas Columpio	2	400	400	400

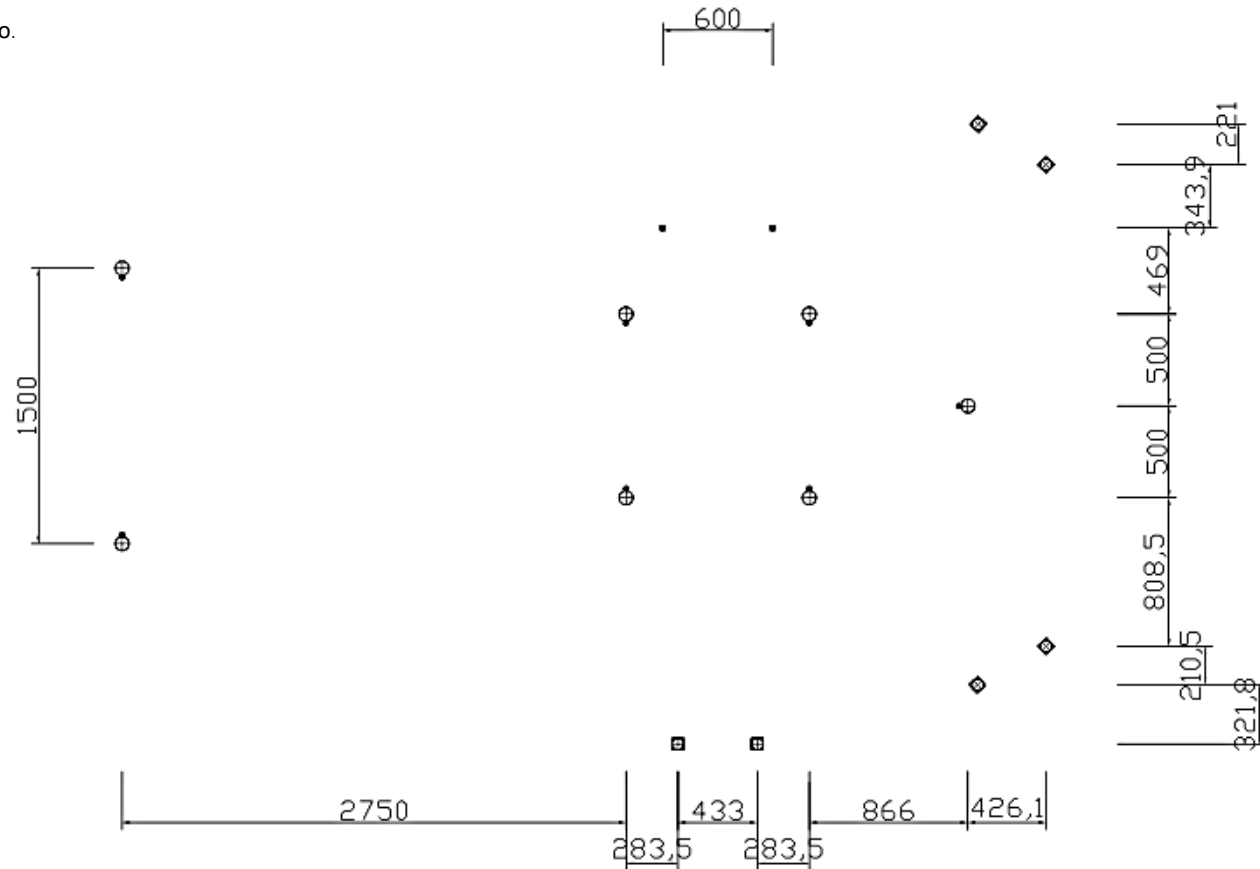

ARMADO DEL PRODUCTO

PASO Nº1:

Instalación de plataforma a 800mm de altura.

De la caja de pernería necesitará:

Item	Código	Descripción	Cantidad
1	s/c	Perno hexagonal exterior M10x30	4
2	s/c	Golilla M10x2	4

A demás requerirá los siguientes componentes del producto:



Item	Código	Descripción	Cantidad
3	s/c	Plataforma cuadrada	1

Instrucciones

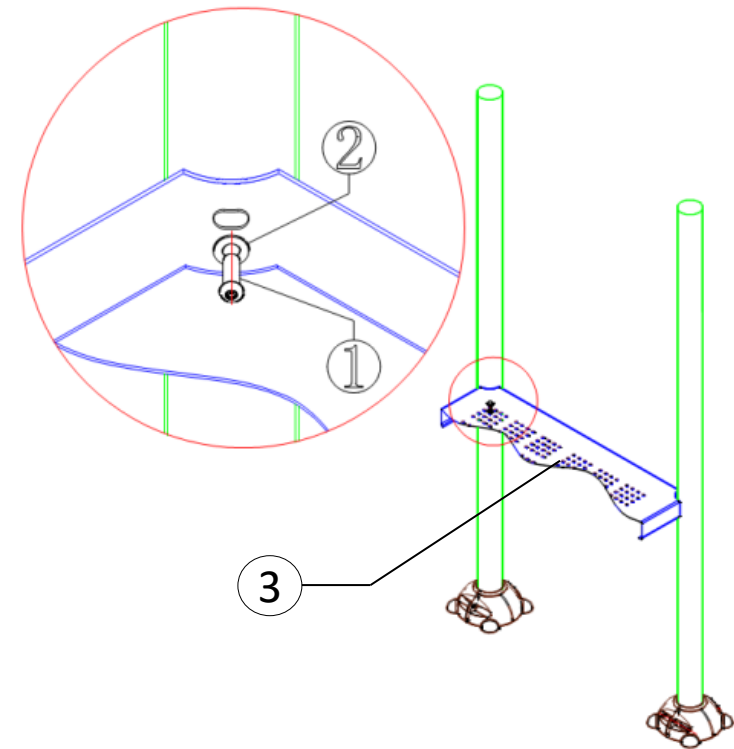
Ubique la plataforma entre postes, a la altura de las placas de unión (800mm de altura) y aperne por la parte inferior de la plataforma, tal como se muestra en la imagen.

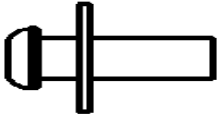
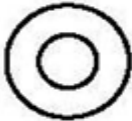

PIEZAS PLATAFORMA CUADRADA (unidad)

N°.	Nombre	Imagen	Especificación	Cantidad	
1	Perno de seguridad		M10x30	4	
2	Golilla		M10x2	4	
3	Plataforma cuadrada			1	



Instalación de plataforma a 800mm de altura.

De la caja de pernería necesitará:

Item	Código	Descripción	Cantidad
1	s/c	Perno hexagonal exterior M10x30	3
2	s/c	Golilla M10x2	3

A demás requerirá los siguientes componentes del producto:

Item	Código	Descripción	Cantidad
3	s/c	Plataforma triangular	1

Instrucciones

Ubique la plataforma entre postes, a la altura de las placas de unión (800mm de altura) y aperne por la parte inferior de la plataforma, tal como se muestra en la imagen.

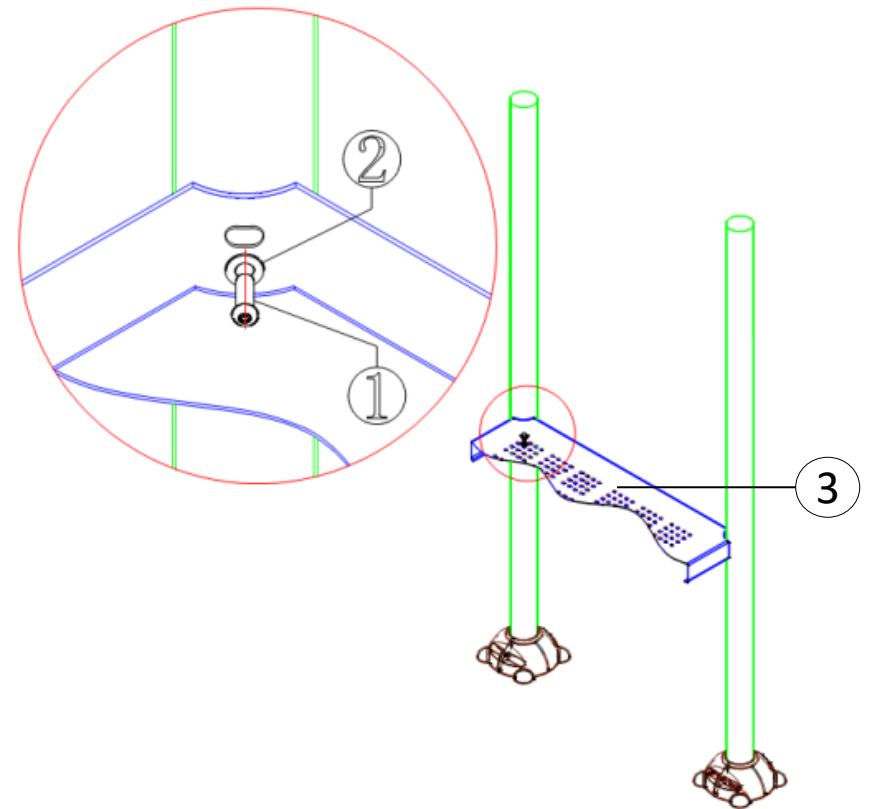

PIEZAS PLATAFORMA TRIANGULAR (unidad)

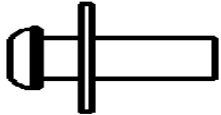
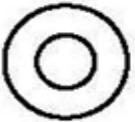
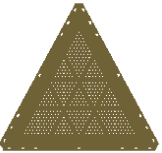
N°.	Nombre	Imagen	Especificación	Cantidad	N°.
1	Perno de seguridad		M10x30	3	
2	Golilla		M10x2	3	
3	Plataforma triangular			1	



PASO N°2:

-Instalación Techo arco

De la caja de pernería necesitará:

Item	Código	Descripción	Cantidad
1	s/c	Perno de seguridad M10x20	18
2	s/c	Golilla M10	36
3	s/c	Tuerca de seguridad M10	18

A demás requerirá los siguientes componentes del producto:



Item	Código	Descripción	Cantidad
4	s/c	Techo arco	1

INSTRUCCIONES

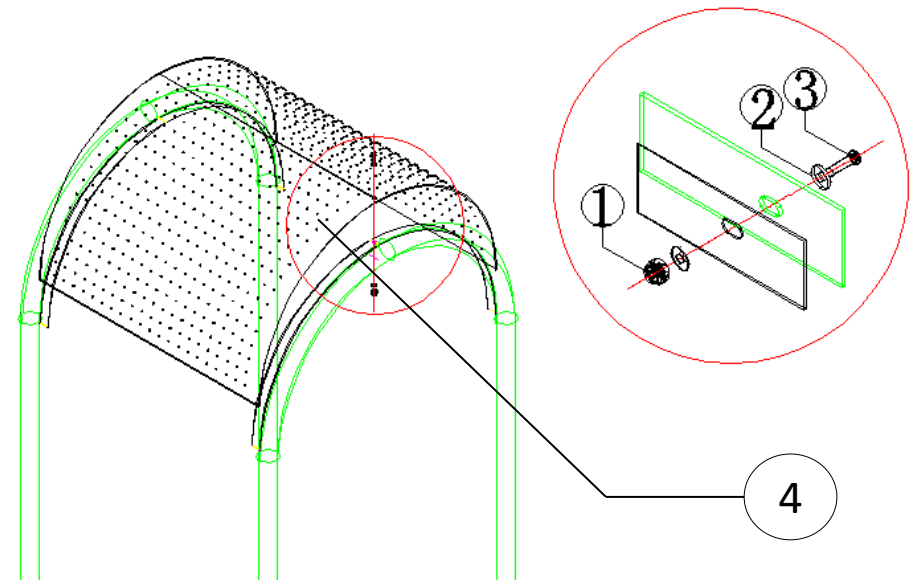
Ubique el techo arco sobre los 4 postes y fijelos a estos como se muestra en la imagen.

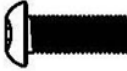
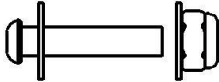
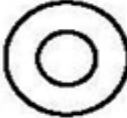

PIEZAS TECHO DE ARCO(unidad)

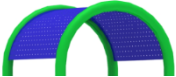
N°.	Nombre	Imagen	Especificación	Cantidad	N°.
1	Perno de seguridad		M10x20	18	
2	Golilla		M10	36	
3	Tuerca de seguridad		M10	18	
4	Techo de arco			1	



PASO N°4:

-Instalación Escalera de 3 peldaños

De la caja de pernería necesitará:

Item	Código	Descripción	Cantidad
1	s/c	Perno hexagonal interno M6x45	4
2	s/c	Tuerca M6	4
3	s/c	Perno de seguridad M10x25	2
4	s/c	Golilla M10	12
5	s/c	Tuerca de seguridad M10	6
6	s/c	Perno de seguridad M10x40	4

A demás requerirá los siguientes componentes del producto:





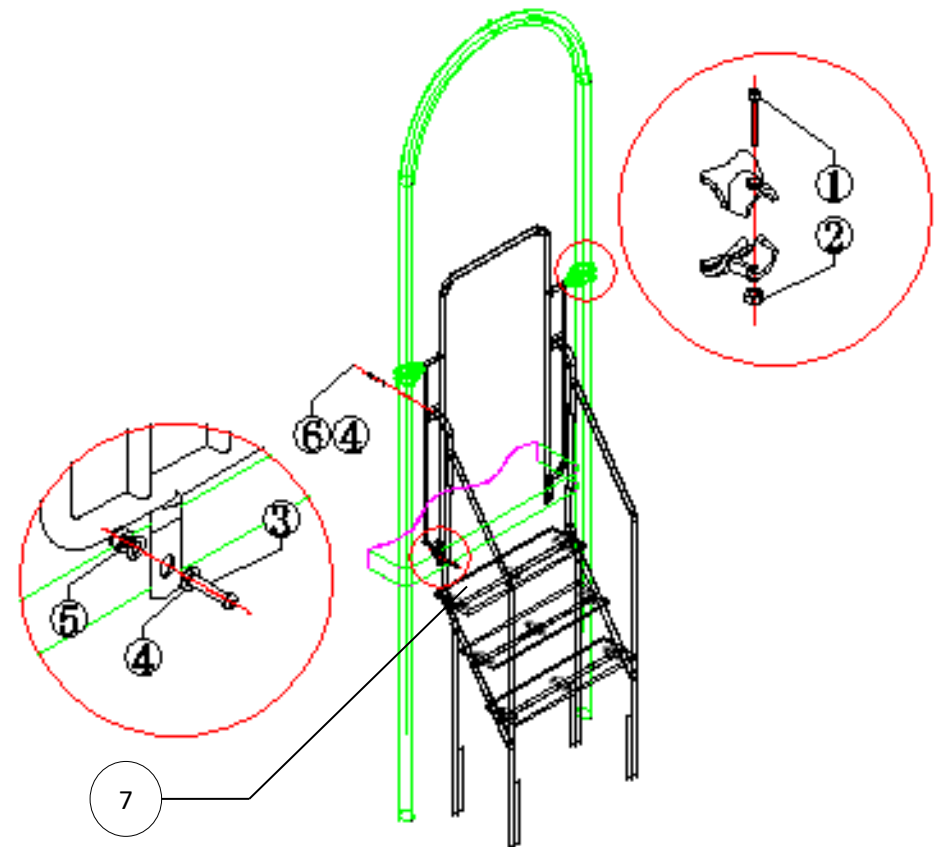

Item	Código	Descripción	Cantidad
7	s/c	Escalera de 3 peldaños	1

Instrucciones

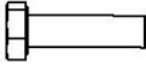
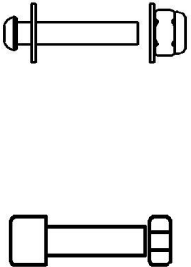
Primero una la escalera a la reja para luego unir el conjunto a la plataforma y al anclaje.



Escalera de 3 peldaños (unidad)

N°.	Nombre	Imagen	Especificación	Cantidad	
1	Perno hexagonal interno		M6x45	4	
2	Tuerca		M6	4	
3	Perno de seguridad		M10X25	2	
4	golilla		M10	12	
5	Tuerca de seguridad		M10	6	
6	Perno de seguridad		M10x40	4	
7	Escalera de 3 peldaños			1	



PASO N°4:

-Instalación Barra de protección metálica

De la caja de pernería necesitará:

Item	Código	Descripción	Cantidad
1	s/c	Perno hexagonal interno M6x45	4
2	s/c	Tuerca M6	4
3	s/c	Perno de seguridad M10x25	2
4	s/c	Golilla M10x2	4
5	s/c	Tuerca de seguridad M10	2

A demás requerirá los siguientes componentes del producto:





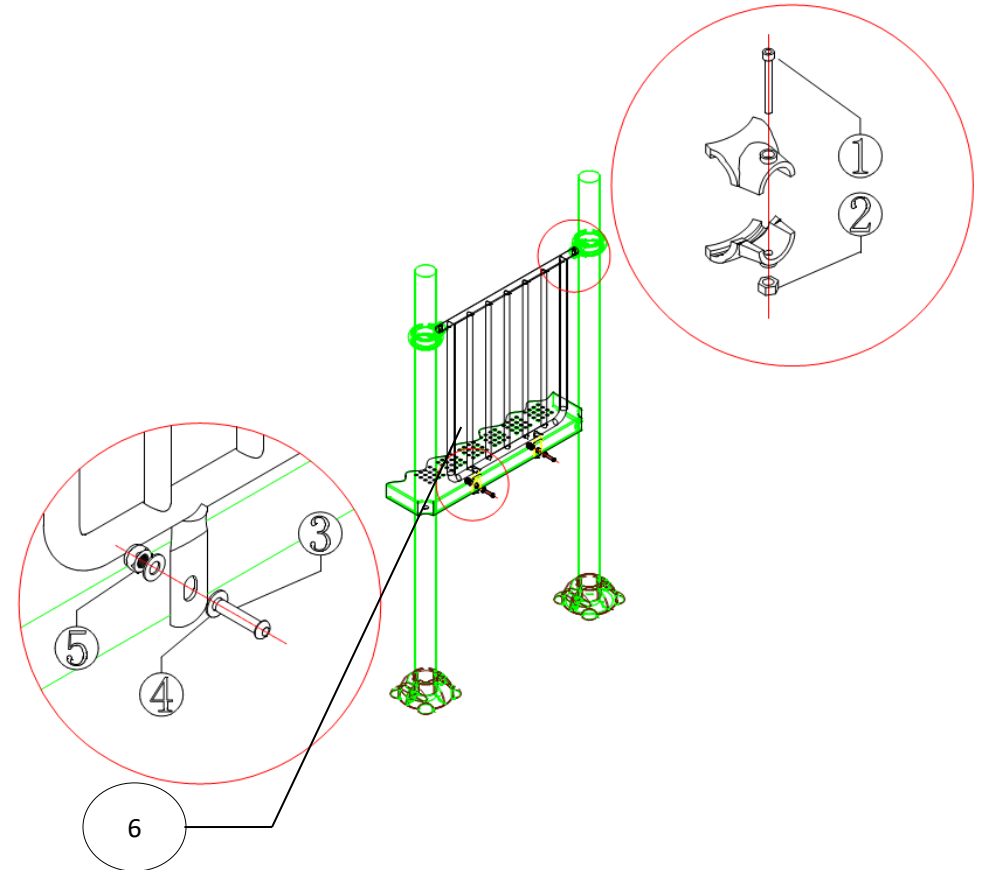

Item	Código	Descripción	Cantidad
6	s/c	Barra de protección metálica	1

Instrucciones

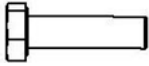
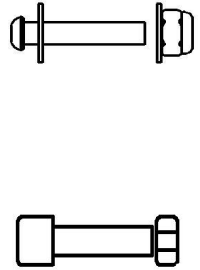
Posicione la barra de protección metálica sobre la plataforma y apere a la fijación de los postes y a la plataforma, tal como se muestra en la imagen.



BARRA DE PROTECCION METALICA (unidad)

N°.	Nombre	Imagen	Especificación	Cantidad	
1	Perno hexagonal interno		M6x45	4	
2	Tuerca		M6	4	
3	Perno de seguridad		M10X25	2	
4	golilla		M10x2	4	
5	Tuerca de seguridad		M10	2	
6	Barra de protección metálica			1	



-Instalación Manillas salida de tobogán

De la caja de pernería necesitará:

Item	Código	Descripción	Cantidad
1	s/c	Perno hexagonal interno M10x25	2
2	s/c	Golilla M10	4
3	s/c	Tuerca de seguridad M10	2

A demás requerirá los siguientes componentes del producto:



Item	Código	Descripción	Cantidad
4	s/c	Manilla salida de tobogán	1

Instrucciones

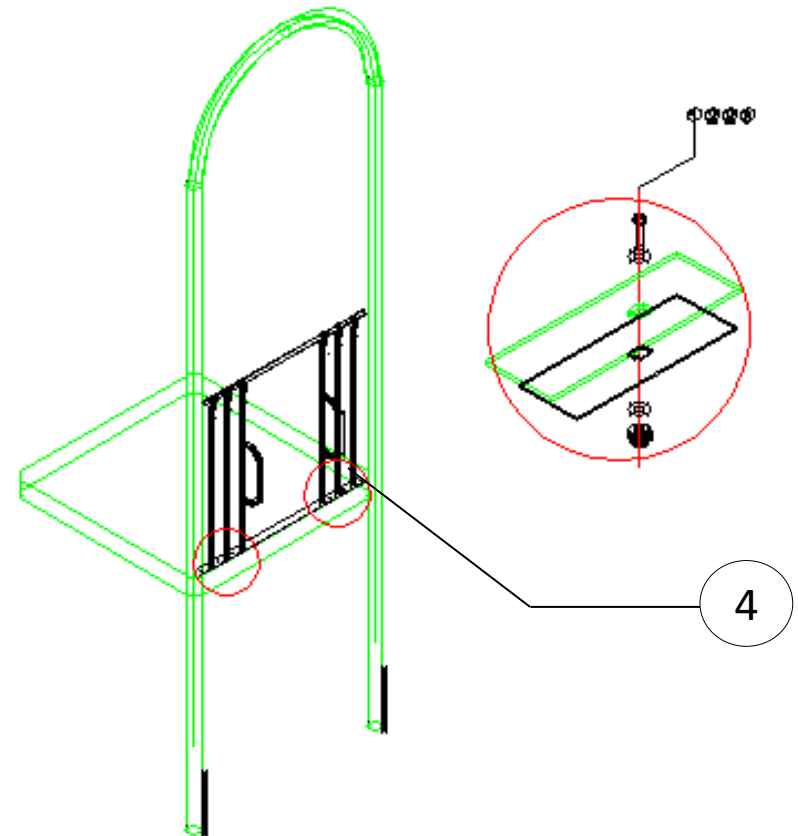
Posicione la manilla salida de tobogán sobre la plataforma y entre los postes de estructura central y aperne tal como se muestra en la imagen.

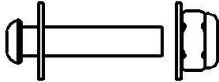
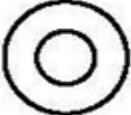

PIEZAS ANCLAJE ESCALERA DE 6 PELDAÑOS (unidad)

N°.	Nombre	Imagen	Especificación	Cantidad	
1	Perno de seguridad		M10x25	2	
2	Golilla		M10	4	
3	Tuerca de seguridad		M10	2	
4	Anclaje escalera de 6 peldaños			1	



-Instalación Tobogán

De la caja de pernería necesitará:

Item	Código	Descripción	Cantidad
1	s/c	Golilla M10x2	5
2	s/c	Perno de seguridad M10x20	1
3	s/c	Tuerca de seguridad M10	2
4	s/c	Perno de seguridad M10x40	2

A demás requerirá los siguientes componentes del producto:



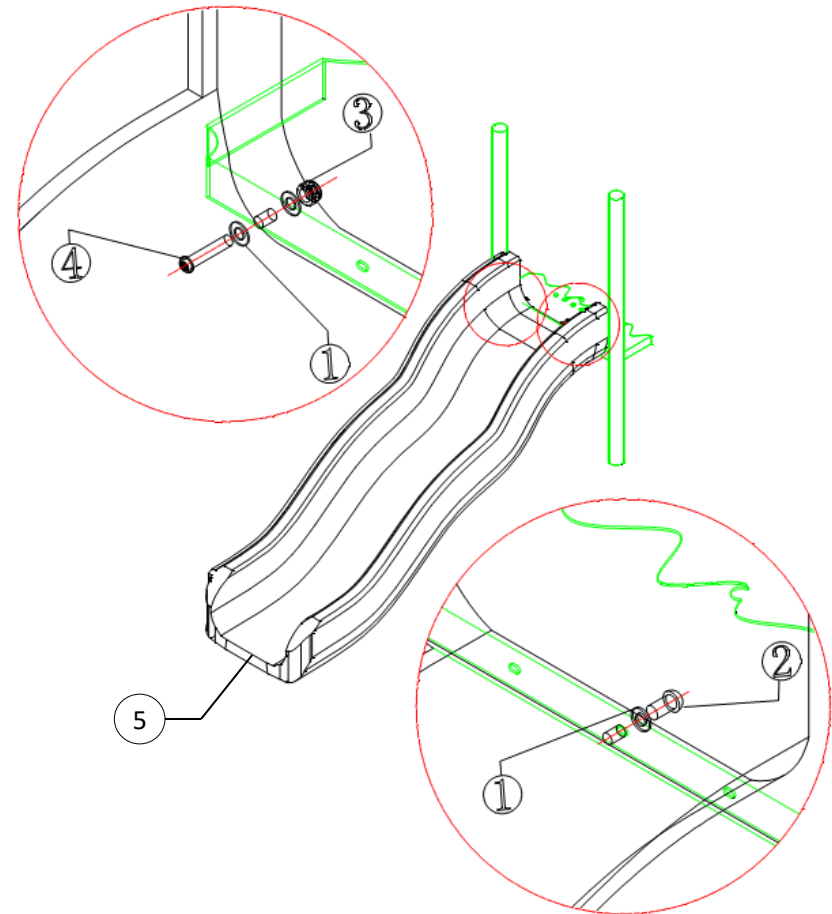

Item	Código	Descripción	Cantidad
5	s/c	Tobogán	1

Instrucciones

Posicione el tobogán sobre la plataforma y bajo la manilla salida de tobogán y aperne a la fijación, tal como se muestra en la imagen.

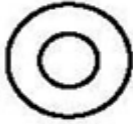

TOBOGÁN (unidad)

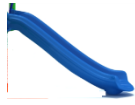
N°.	Nombre	Imagen	Especificación	Cantidad	
1	Golilla		M10x2	5	
2	Perno de seguridad		M10x20	1	
3	Tuerca de seguridad		M10	2	
4	Perno de seguridad		M10x40	2	
5	Tobogán			3	

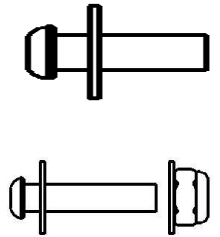

-Instalación Soporte anclaje tobogán

De la caja de pernería necesitará:

Item	Código	Descripción	Cantidad
1	s/c	Tornillo auto-perforante M5x55	3

A demás requerirá los siguientes componentes del producto:

Item	Código	Descripción	Cantidad
2	s/c	Soporte anclaje tobogán	3

Instrucciones

Posicione el soporte debajo del tobogán para anclar a la superficie.

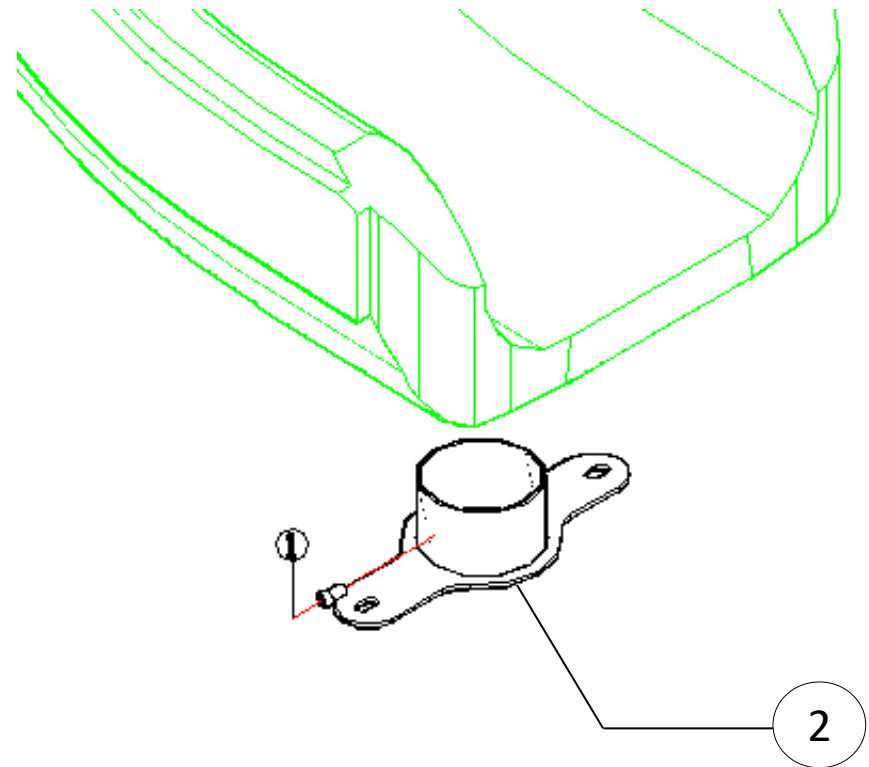

PIEZAS SOPORTE ANCLAJE TOBOGÁN(unidad)

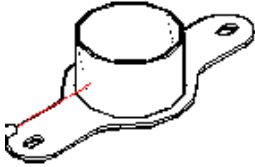
N°.	Nombre	Imagen	Especificación	Cantidad	
1	Tornillo auto-perforante		M5x55	3	
2	Soporte anclaje tobogán			3	



-Instalación Columpio

De la caja de pernería necesitará:

Item	Código	Descripción	Cantidad
1	s/c	Kit pernería proporcionado de fabrica	1

A demás requerirá los siguientes componentes del producto:

Item	Código	Descripción	Cantidad
2	s/c	Bastidor	1
3	s/c	Estructura pata columpio	1

Instrucciones

Posicione el bastidor e instale uniendolo a través de pernos como muestra en la imagen:

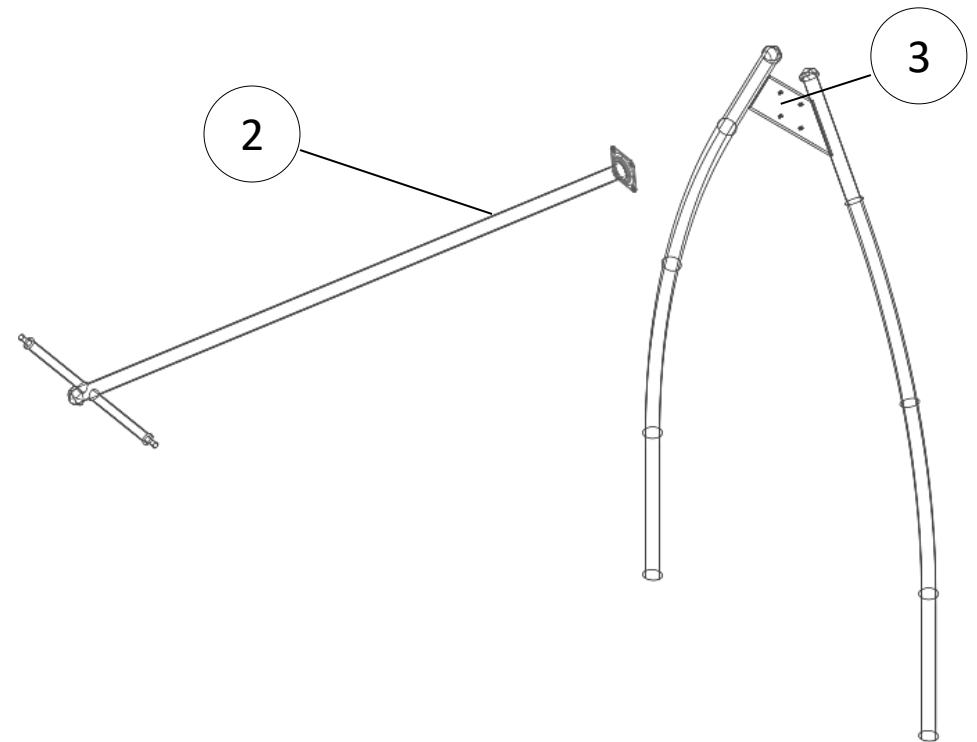

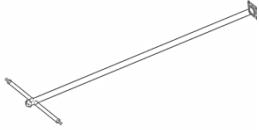
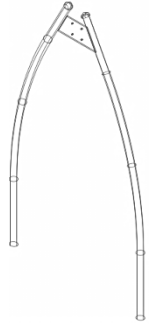
N°.	Nombre	Imagen	Especificación	Cantidad	
1	Kit Pernería proporcionado de fabrica			1	
2	Bastidor			1	
3	Estructura pata columpio			1	

¡Gracias por preferir nuestros productos!

Oficinas Comerciales.

Dirección: Edificio Patio Mayor, Av. Santa Clara 301, Of.7801, Huechuraba.

Fono: (+56) 225 659 300

E-mail: ventas@fahneu.cl

